

品番	適用ドア寸法 DW×DHmm	ドア重量 kg以下
P-184Z-90	1050×2400	85

本図はストップ付、左開きを示す。  
ストップ角度は、制限角度より2~3°  
小さく設定して下さい。

Z型使用範囲 寸法		
H	L	U
177~206	40~45	25~28

ドア厚や寸法(U)が規定外の場合は、制限角度が変わります。  
丁番をご使用の場合は、ドア面から丁番中心までの寸法(U)が  
ピボットヒンジと同じ寸法のものを使用して下さい。  
中心吊りピボットヒンジをご使用の場合、取付位置は  
ご相談下さい。

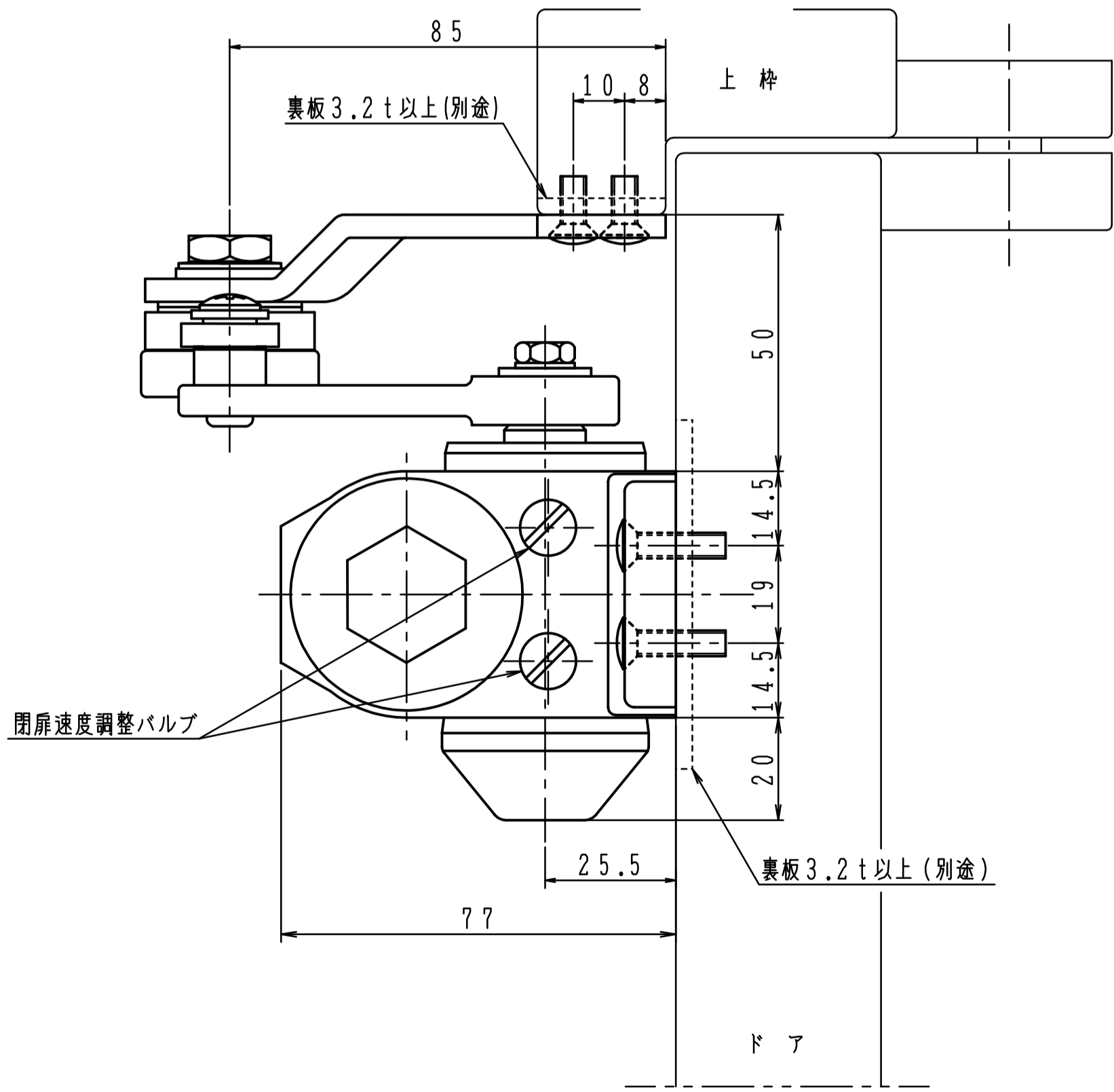
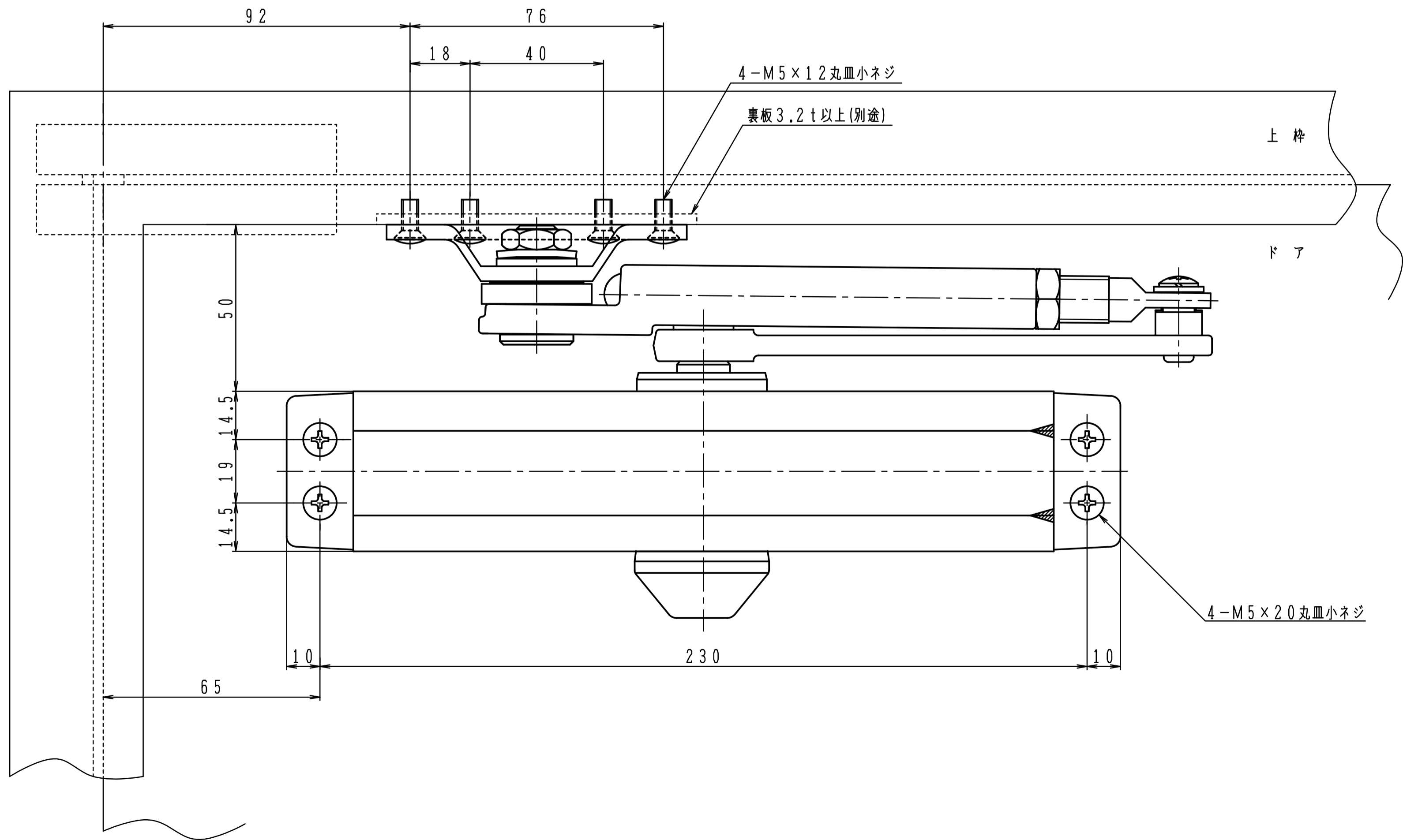
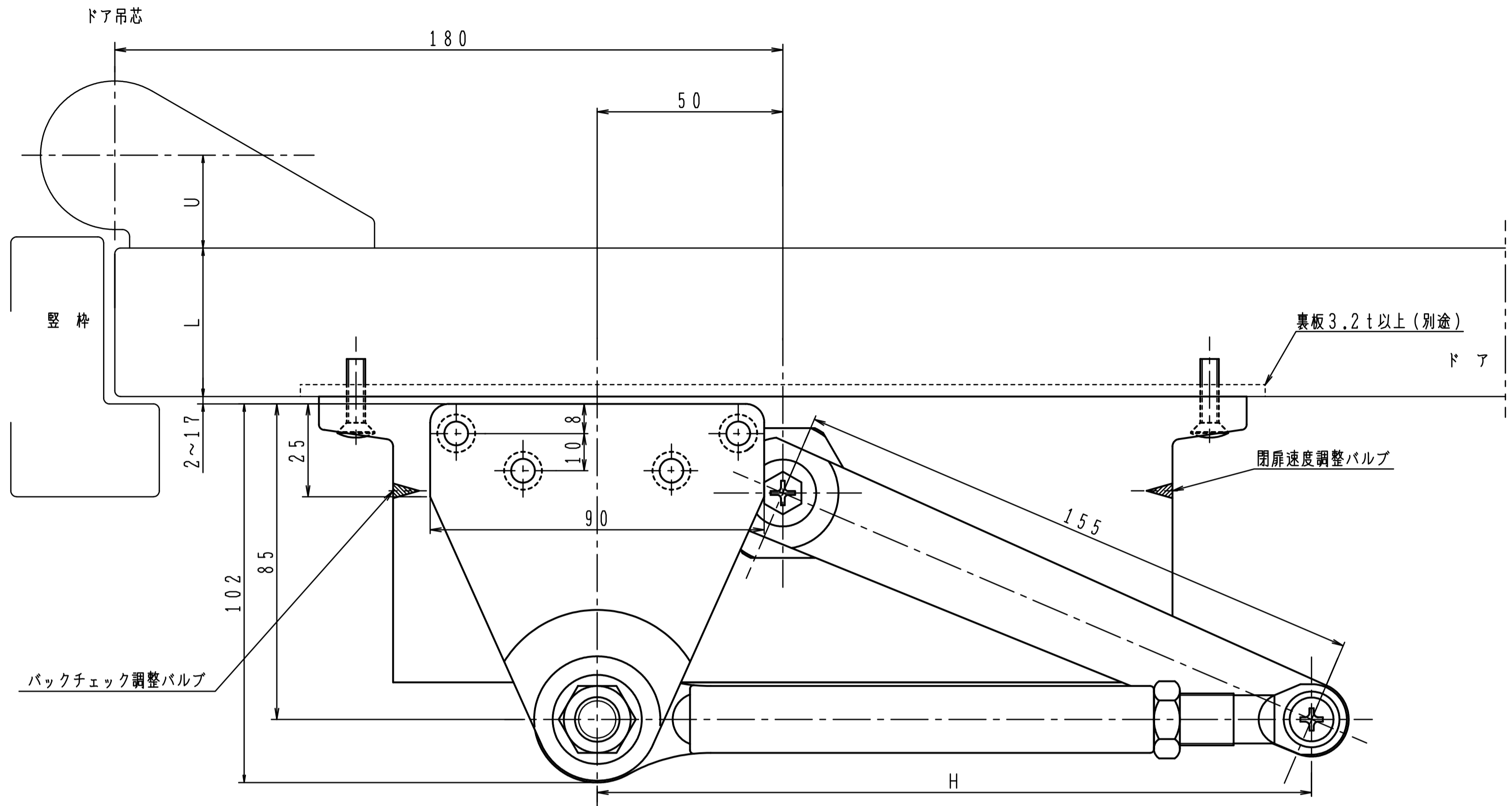

品番	適用ドア寸法 DW×DHmm	ドア重量 kg以下
P-184Z-120	1050×2400	85

本図はストップ付、左開きを示す。  
ストップ角度は、制限角度より2~3°  
小さく設定して下さい。

Z型使用範囲 寸法		
H	L	U
274~296	40~45	25~28

ドア厚や寸法(U)が規定外の場合は、制限角度が変わります。  
丁番をご使用の場合は、ドア面から丁番中心までの寸法(U)が  
ピボットヒンジと同じ寸法のものを使用して下さい。  
中心吊りピボットヒンジをご使用の場合、取付位置は  
ご相談下さい。

